

ÉVACUATION

PB tub

- p.116 Le Latorex
- p.117 Pipe W.C. souple extensible
- p.117 Pipe W.C. souple non extensible
- p.118 Pipe W.C. rigide
- p.119 Couronne
- p.119 Embout ABS
- p.119 Flexible souple pour siphon
- p.119 Flexible extensible pour siphon

LE LATOREX

⊕ PRODUIT

- Un tuyau unique de diamètre 40 mm.
- Un nombre de références réduit.
- Une étanchéité parfaite.
- Un produit innovant.

SPÉCIFICATION

Le concept du **tuyau extensible à spirales mécaniques "LATOREX"** consiste à pouvoir réaliser le flexible d'évacuation souhaité, à partir d'un **tuyau extensible de diamètre 40 mm (300/600 mm)** et de différents raccords composables instantanément.

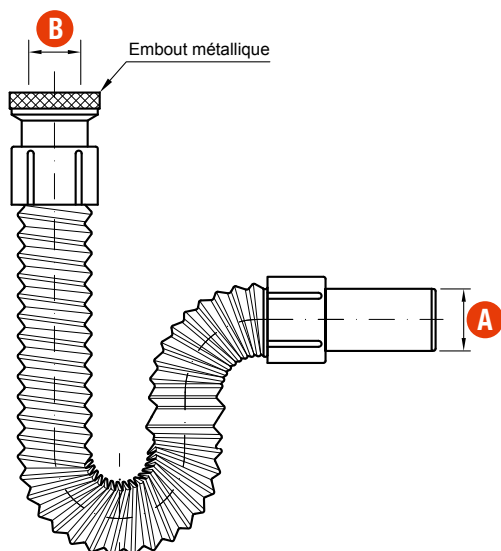

Ø (mm)	Conditionnement	Code	Prix H.T. (l'unité)	
Tuyau extensible à spirales mécaniques				
- Ø 40 mm. - 300 / 600 mm.				
40	50	LAT40	6,58	
Raccord Mâle				
En ABS.				
A	32	10	LAT32ML	1,67
	40		LAT40ML	1,67
Raccord écrou tournant				
Écrou en laiton nickelé en ABS.				
B	1"1/2	10	LATE112	3,30
	1"1/4		LATE114	3,30

PIPE W.C. SOUPLE EXTENSIBLE

+ PRODUIT



Carte auto-perforante pour mise en linéaire, en plastique recyclé.



Conditionnement	Code	Prix H.T. (l'unité)
-----------------	------	------------------------

Pipe W.C. souple

- Tuyau à spirales armées (fil d'acier). Il conserve la forme choisie et garantie ainsi la sécurité de l'installation.
- Joint entrée : joint universel souple adaptable aux \varnothing 80 à 105 mm.
- Joint sortie : embout mâle à coller pour \varnothing 90 et 100 mm.
- Longueur : mini. 250 mm, maxi. 540 mm.
- Sachet avec étiquette code-barre.

Carton de 15 / Palette de 420	PIPEXT	30,17
-------------------------------	--------	-------

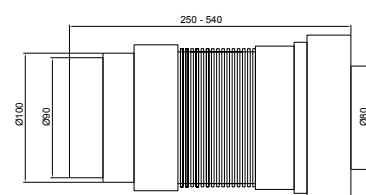

Pipe W.C. souple

- Tuyau à spirales armées (fil d'acier). Il conserve la forme choisie et garantit ainsi la sécurité de l'installation.
- Joint entrée : joint universel souple adaptable aux \varnothing 80 à 105 mm.
- Joint sortie : joint à lèvres pour \varnothing 90 et 100 mm, sans collage.
- Longueur : mini. 250 mm, maxi. 540 mm.
- Sachet avec étiquette code-barre.

Carton de 15 / Palette de 420	PIPEXTJ	30,17
-------------------------------	---------	-------

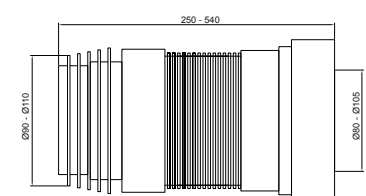

Pipe W.C. souple coudée

- Tuyau à spirales armées (fil d'acier). Il conserve la forme choisie et garantit ainsi la sécurité de l'installation.
- Joint entrée : joint universel souple adaptable aux \varnothing 80 à 105 mm.
- Joint sortie : embout mâle à coller pour \varnothing 90 et 100 mm.
- Longueur : mini. 350 mm, maxi. 650 mm.
- Sachet avec étiquette code-barre.

Carton de 12 / Palette de 192	PIPEC650	35,93
-------------------------------	----------	-------

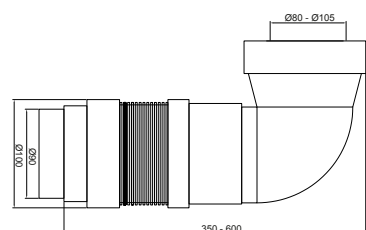

PIPE W.C. SOUPLE NON EXTENSIBLE

Longueur hors tout (mm)	Conditionnement	Code	Prix H.T. (l'unité)
-------------------------	-----------------	------	------------------------

Pipe W.C. souple

- Tuyau avec joint de renforcement : surface interne complètement lisse.
- Joint entrée : joint universel souple adaptable aux \varnothing 80 à 105 mm.
- Joint sortie : embout mâle pour \varnothing 90 et 100 mm, à coller.
- Caractéristiques :
 - Température de service : - 10 °C / + 60 °C.
 - Résistance aux détergents domestiques.
 - \varnothing intérieur 100 mm.
- Sachet avec étiquette code-barre.

540	Carton de 15 / Palette de 60	PIP540	25,67
400	Carton de 15 / Palette de 60	PIP400	23,43

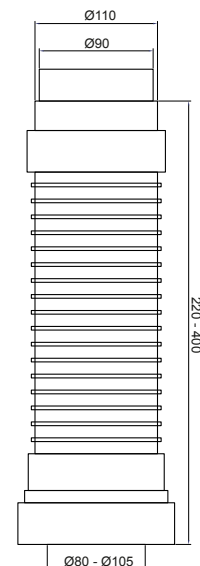

PIPE W.C. RIGIDE

CARACTÉRISTIQUES TECHNIQUES

- Matière : PVC ET PP.
- Sortie cuvette : Ø 85 à 107 mm.
- Sortie : Ø 100 mm.

Longueur (mm)	Sortie Ø 100 (mm)	Conditionnement	Code	Prix H.T. (l'unité)
---------------	-------------------	-----------------	------	---------------------

Pipes coudées



SANS piquage

120	F	12	PIPF120	10,95
120	M		PIPM120	10,95
350	M		PIPM350	8,87

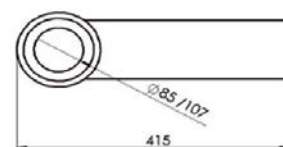
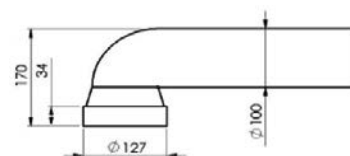

AVEC piquage Ø 40 (intérieur)

120	F	12	PIFP120	10,95
120	M		PIPM120	10,95
350	M		PIPM350	8,87

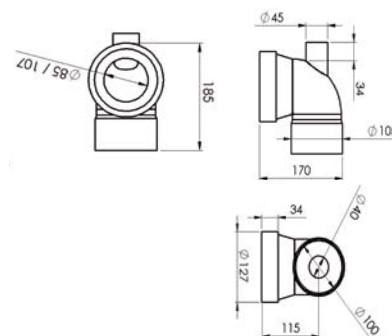

Pipes droites

160	F	15	PIPFD160	10,95
160	M		PIPMD160	10,95

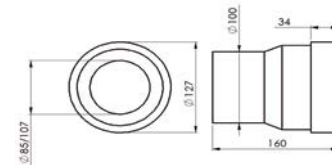
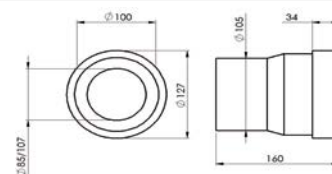

ÉVACUATION COURONNE



- Flexible ABS armé d'un jonc spiralé noyé.
- Paroi intérieure lisse. Ø 25 et 31 mm.
- Utilisation : évacuation des eaux usées (maxi. 60 °C).
- Pratique : livré en carton faisant office de dérouleur.

Ø (mm)	Couronnage en mètre	Code	Prix H.T. (la couronne)
DN 32	20	GTL32020	106,80
DN 40		GTL40020	132,35

EMBOUT ABS

i RAPPEL

Les embouts en ABS sont fixés sur le tuyau souple au moyen d'un silicone (monocomposant neutre ne contenant pas de solvants), assurant maintien et étanchéité.



Ø (mm)	Conditionnement	Code	Prix H.T. (l'unité)
Embout Mâle			
32 x 32	10	E32ML	1,94
40 x 40		E40ML	2,10
40 x 32		E4032ML	2,10
Embout Femelle			
32 x 32	10	E32FL	1,94
40 x 40		E40FL	2,10
40 x 32		E4032FL	2,10
Écrou tournant			
32 x 1" 1/4	10	ET114	3,89
40 x 1" 1/2		ET112	4,24
40 x 1" 1/4		ET40114	4,24

FLEXIBLE SOUPLE POUR SIPHON

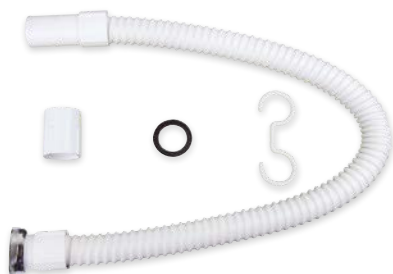

Flexible (mm)	Longueur (mm)	Écrou tournant	Conditionnement	Code	Prix H.T. (à la couronne)
Flexible monté en siphon					
- Tuyau armé d'un jonc spiralé noyé.					
- Paroi intérieure lisse. Ø intérieur 25 et 32 mm.					
- Anneau spécial pour maintien.					
25 x 32	750	F 1" 1/4	Sachet avec étiquette code-barre	GTL32 0750	14,90
32 x 40	750	F 1" 1/2	Sachet avec étiquette code-barre	GTL40 0750	15,28

FLEXIBLE EXTENSIBLE POUR SIPHON

+ PRODUIT

- Conservent la forme donnée d'origine.
- Démontables.



Ø raccord Mâle (mm)	Ø raccord Mâle (mm)	Conditionnement	Code	Prix H.T. (l'unité)
Tuyau extensible à spirales armées (bonde à joint conique)				
- Raccordement direct sur les siphons standard du marché.				
- Longueur mini. : 300 mm.				
- Longueur maxi. : 600 mm.				
- À coller.				
32	32	Sachet avec étiquette code-barre	RECM32	12,22
40	40	Sachet avec étiquette code-barre	RECM40	12,22
Écrou tournant	Ø raccord Mâle (mm)	Conditionnement	Code	Prix H.T. (l'unité)
Tuyau extensible à spirales armées (bonde à joint plat)				
- Longueur mini. : 300 mm.				
- Longueur maxi. : 600 mm.				
- À coller.				
F 1" 1/4	32	Sachet avec étiquette code-barre	REC32	12,22
F 1" 1/2	40	Sachet avec étiquette code-barre	REC40	12,22